



PEKRA 

**ul. Zbąszyńska 5
91-342 Łódź**

**Tel. 042/ 611 06 13
Fax. 042/ 611 06 83**

e-mail: biuro@pekra.pl

BR netway® z aluminium

System kanałów elektroinstalacyjnych

Niewiele jest materiałów, które równie dobrze jak aluminium nadawałyby się do realizacji ekskluzywnych koncepcji wzornictwa. BR netway® z aluminium opracowano w celu stworzenia kompleksowego systemu elektroinstalacyjnego dla wnętrz wymagających szczególnej estetyki. Instalacje z użyciem systemu BR netway® swoją szczególną atrakcyjność zawdzięczają matowemu, szlachetnemu połyskowi naturalnie utlenionego aluminium lub powłokom z lakieru proszkowego, dostępnym we wszystkich kolorach RAL. Estetyka tego systemu jest najlepiej wykorzystana w pomieszczeniach o nowoczesnym i reprezentacyjnym charakterze.

Przy całej swej atrakcyjności system BR netway® z aluminium ma także wiele zalet technicznych jako rozwiązanie instalacyjne. Podobnie jak w przypadku innych systemów BR netway® istnieje możliwość szybkiej i łatwej zabudowy w kanale instalacyjnym przyłączy zasilających, telekomunikacyjnych i komputerowych. Rozbudowa instalacji nie stanowi problemu, przede wszystkim dzięki modułowej budowie. Przykładem są obie zdejmowane pokrywy boczne, pozwalające na uzyskanie szybkiego dostępu do potrzebnego odcinka kanału. W połączeniu z całym programem osprzętu, system BR netway® stwarza architektom, projektantom i elektrotechnikom możliwość tworzenia indywidualnych aranżacji wnętrz, których urok tkwi w specyfice ekskluzywnego tworzywa, jakim jest aluminium, oraz różnorodnych możliwościach nadawania mu kolorystyki.

Zalety produktu

- Materiał o wysokiej jakości i eleganckiej powierzchni
- Nowoczesne wzornictwo
- Indywidualna powłoka z lakierów proszkowych we wszystkich kolorach katalogu RAL
- Łatwość obróbki i szybkość montażu
- Szybka zabudowa urządzeń
- Osprzęt i pomoce montażowe
- Możliwość zabudowy jako kanał podparapetowy
- Elastyczność przy rozbudowie

Montaż ułatwiają standardowo montowane łączniki

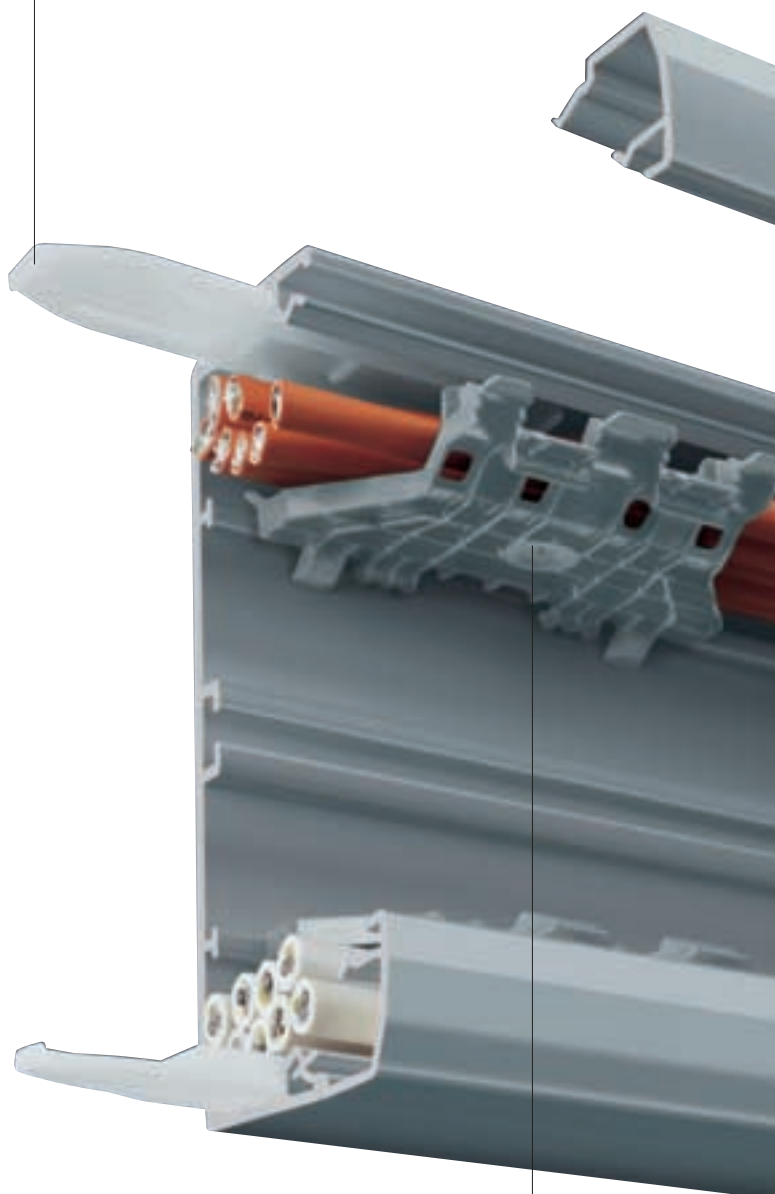

Osprzęt do kanałów aluminiowych wykonany jest również z materiału bezhalogenowego

Zdejmowane pokrywy boczne ułatwiają montaż przewodów zarówno podczas układania jak i remontów instalacji

Gniazdo jest łatwo i pewnie montowane poprzez zatrzaśnięcie w podstawie kanału.

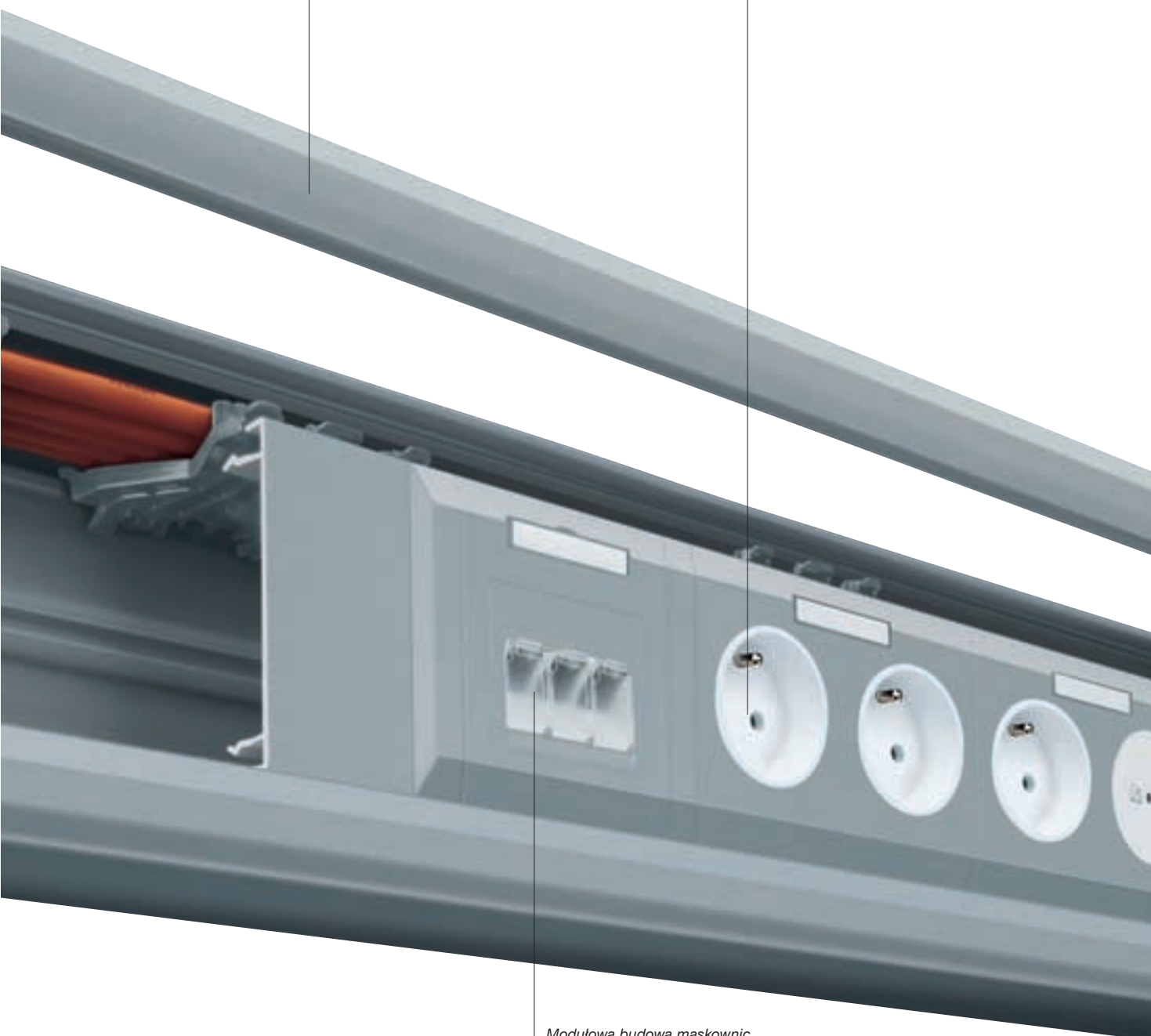

Modułowa budowa maskownic do osprzętu pozwala połączyć w jedną harmonijną całość wszystkie zamontowane urządzenia.



BR netway® z aluminium

System kanałów elektroinstalacyjnych

Wysokość kanału 70 mm

Kształtki

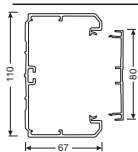

Symbol Numer zamówieniowy	Podstawa Numer zamówieniowy	Pokrywa 80 Numer zamówieniowy	Pojemność kanału 11 mm np. NYM 3 x 1,5 ²
------------------------------	--------------------------------	----------------------------------	---

BRAN 70110

jasnoszary
kremowy
biały

naturalnie utleniony

BRAN7011017035
BRAN7011019001
BRAN7011019010

BRAN701101ELN
Zawartość paczki: 8 m

BRAN7008027035
BRAN7008029001
BRAN7008029010

BRAN700801ELN
Zawartość paczki: 32 m

1. komora: 6
2. komora: 6

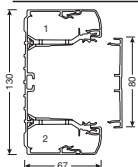
BRAN 70130

jasnoszary
kremowy
biały

naturalnie utleniony

BRAN7013017035
BRAN7013019001
BRAN7013019010

BRAN701301ELN
Zawartość paczki: 8 m

BRAN7008027035
BRAN7008029001
BRAN7008029010

BRAN700801ELN
Zawartość paczki: 32 m

1. komora: 8
2. komora: 8

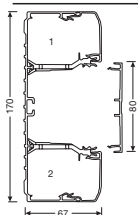
BRAN 70170

jasnoszary
kremowy
biały

naturalnie utleniony

BRAN7017017035
BRAN7017019001
BRAN7017019010

BRAN701701ELN
Zawartość paczki: 8 m

BRAN7008027035
BRAN7008029001
BRAN7008029010

BRAN700801ELN
Zawartość paczki: 32 m

1. komora: 14
2. komora: 14

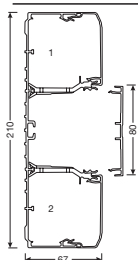
BRAN 70210

jasnoszary
kremowy
biały

naturalnie utleniony

BRAN7021017035
BRAN7021019001
BRAN7021019010

BRAN702101ELN
Zawartość paczki: 6 m

BRAN7008027035
BRAN7008029001
BRAN7008029010

BRAN700801ELN
Zawartość paczki: 32 m

1. komora: 22
2. komora: 22

Forma dostawy

Podstawa, łączniki podstawy, nośniki systemu (10 szt./m), boczne pokrywy (od wysokości podstawy 130 mm), klamry podstawy (od wysokości podstawy 170, 5 szt./m), otwory w podłożu w rozstawie co 50 mm

Długość dostarczana

2000 mm, długości specjalne do max. 6000 mm na zamówienie

Materiał

Aluminium

Materiał części z tworzywa sztucznego





PC/ABS bezhalogenowe

Objaśnienie numeru zamówieniowego

np. **G40009001**

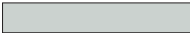
G4000 = **kod artykułu**
9001 = **kod koloru** wg katalogu RAL

Kolory dostarczane

 RAL 7035 jasnoszary
 RAL 9001 kremowy
 RAL 9010 biały
 Naturalnie utleniony

Istnieje możliwość nieznacznych odchyleń koloru od katalogu RAL w związku z produkcją.

Części z tworzywa sztucznego bezhalogenowego

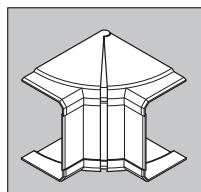

Kąt wewnętrzny, regulowany ±5°
Numer zamówieniowy

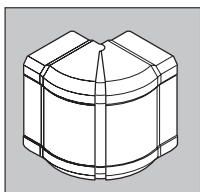

Kąt zewnętrzny, regulowany ±5°
Numer zamówieniowy

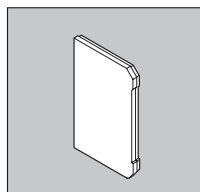

Końcówka
Numer zamówieniowy

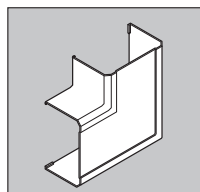

Kąt płaski
Numer zamówieniowy

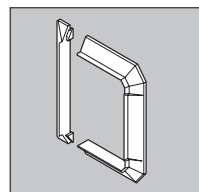

Maskownica na przebiecie w ścianie
Numer zamówieniowy

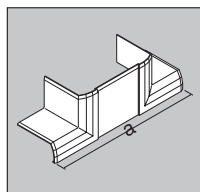

Element T
Nr zamówieniowy

G12417035
G12419001
G12419010

G1241LAN
Zawartość paczki: 1 szt.

G12427035
G12429001
G12429010

G1242LAN
Zawartość paczki: 1 szt.

G12437035
G12439001
G12439010

G1243LAN
Zawartość paczki: 1 szt.

G12457035
G12459001
G12459010

G1245LAN
Zawartość paczki: 1 szt.

G15117035
G15119001
G15119010

G1511LAN
Zawartość paczki: 1 szt.

G1246 9010
G1246 9001
G1246 7035

G1246 LAN
Zawartość paczki: 1 szt.

Wymiar a = 215

G12517035
G12519001
G12519010

G1251LAN
Zawartość paczki: 1 szt.

G12527035
G12529001
G12529010

G1252LAN
Zawartość paczki: 1 szt.

G12537035
G12539001
G12539010

G1253LAN
Zawartość paczki: 1 szt.

G12557035
G12559001
G12559010

G1255LAN
Zawartość paczki: 1 szt.

G15137035
G15139001
G15139010

G1513LAN
Zawartość paczki: 1 szt.

G1256 9010
G1256 9001
G1256 7035

G1256 LAN
Zawartość paczki: 5 szt.

Wymiar a = 235

G12617035
G12619001
G12619010

G1261LAN
Zawartość paczki: 1 szt.

G12627035
G12629001
G12629010

G1262LAN
Zawartość paczki: 1 szt.

G12637035
G12639001
G12639010

G1263LAN
Zawartość paczki: 1 szt.

G12657035
G12659001
G12659010

G1265LAN
Zawartość paczki: 1 szt.

G15177035
G15179001
G15179010

G1517LAN
Zawartość paczki: 1 szt.

G1266 9010
G1266 9001
G1266 7035

G1266 LAN
Zawartość paczki: 5 szt.

Wymiar a = 276

G12717035
G12719001
G12719010

G1271LAN
Zawartość paczki: 1 szt.

G12727035
G12729001
G12729010

G1272LAN
Zawartość paczki: 1 szt.

G12737035
G12739001
G12739010

G1273LAN
Zawartość paczki: 1 szt.

G12757035
G12759001
G12759010

G1275LAN
Zawartość paczki: 1 szt.

G15217035
G15219001
G15219010

G1521LAN
Zawartość paczki: 1 szt.

G1276 9010
G1276 9001
G1276 7035

G1276 LAN
Zawartość paczki: 5 szt.

Wymiar a = 316



BR netway® z aluminium

Osprzęt

Pokrywy boczne, przegrody

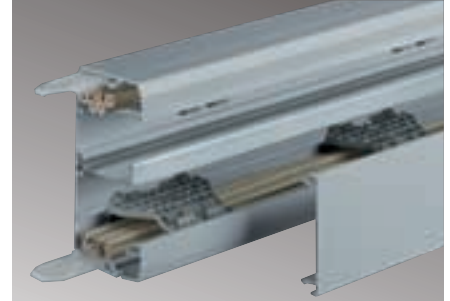
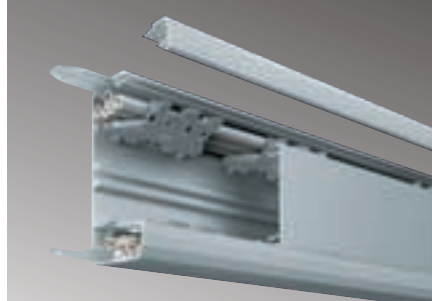

BR netway® z aluminium, pokrywa boczna

BR netway®, przegroda

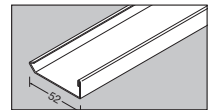
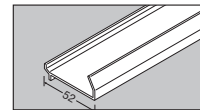

Przegroda PC ABS
M1839
Zawartość paczki: 40 m

Przegroda z blachy stalowej
L6477VERZ
Zawartość paczki: 32 m

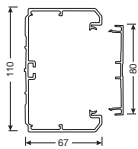

BRAN 70110

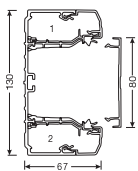

BRAN 70130

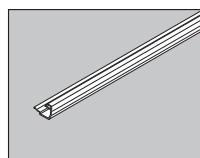

Pokrywa boczna 130

BRAN7002527035
BRAN7002529001
BRAN7002529010

BRAN700252ELN
Zawartość paczki: 56 m

Przegroda PC ABS
M1839
Zawartość paczki: 40 m

Przegroda z blachy stalowej
L6477VERZ
Zawartość paczki: 32 m

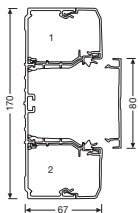

BRAN 70170

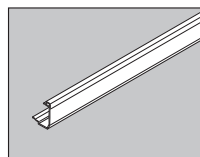

Pokrywa boczna 170

BRAN7004527035
BRAN7004529001
BRAN7004529010

BRAN700452ELN
Zawartość paczki: 28 m

Przegroda PC ABS
M1839
Zawartość paczki: 40 m

Przegroda z blachy stalowej
L6477VERZ
Zawartość paczki: 32 m

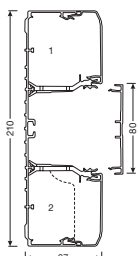

BRAN 70210

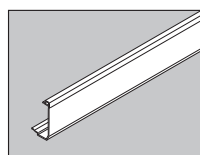

Pokrywa boczna 210

BRAN7006527035
BRAN7006529001
BRAN7006529010

BRAN700652ELN
Zawartość paczki: 20 m

Przegroda PC ABS
M1839
Zawartość paczki: 40 m

Przegroda z blachy stalowej
L6477VERZ
Zawartość paczki: 32 m





BR netway® z aluminium

Osprzęt

Nośniki systemu, łączniki, klamry, uszczelki, wyciszenie i przegrody ogniowe kanałów

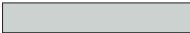
Objaśnienie numeru zamówieniowego
np.
G40009001
G4000 = **kod artykułu**
9001 = **kod koloru** wg katalogu RAL

Kolory dostarczane

-  RAL 7035 jasnoszary
-  RAL 9001 kremowy
-  RAL 9010 biały
-  Naturalnie utleniony

Istnieje możliwość nieznacznych odchyień od barw katalogu RAL .

***Przegroda ogniowa**
Zawartość zestawu: 1 kg masy ognioodpornej, 2 kliny do późniejszej rozbudowy instalacji, 1 tabliczka informacyjna, 1 decyzja o dopuszczeniu do stosowania, 1 instrukcja montażu

Części z tworzywa sztucznego bezhalogenowe (z wyjątkiem uszczelki)

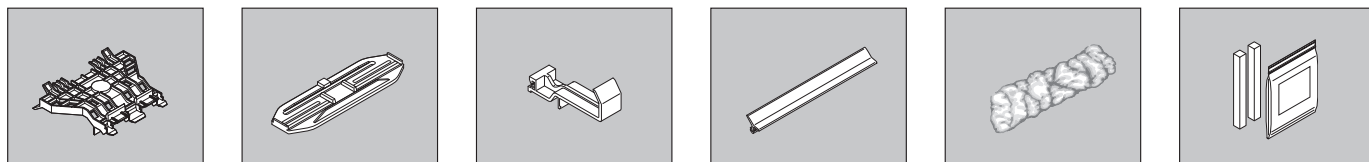

	Łącznik podstawy		Uszczelka	Wyciszenie	Przegroda ogniowa*
	M7204 Zawartość paczki: 10 szt.		G49007035 G49009001 G49009001 Zawartość paczki: 10 m	L5804 Zawartość paczki: 1 zestaw 1 zestaw = 15 warkoczy Max. wypełnienie: 11 warkoczy Długość warkocza: 300 mm ø 30 mm	L6565 Zawartość paczki: 1 zestaw Max.: 1,5 Min.: 0,6
Nośnik systemu profili podstawowych G1607R Zawartość paczki: 10 szt.	Łącznik podstawy M7204 Zawartość paczki: 10 szt.	Klamra podstawy G1800R Zawartość paczki: 10 szt.	Uszczelka G49007035 G49009001 G49009001 Zawartość paczki: 10 m	Wyciszenie L5804 Zawartość paczki: 1 zestaw 1 zestaw = 15 warkoczy Max. wypełnienie: 11 warkoczy Długość warkocza: 300 mm ø 30 mm	Przegroda ogniowa* L6565 Zawartość paczki: 1 zestaw Max.: 2 Min.: 0,8
Nośnik systemu profili podstawowych G1607R Zawartość paczki: 10 szt.	Łącznik podstawy M7204 Zawartość paczki: 10 szt.	Klamra podstawy G1800R Zawartość paczki: 10 szt.	Uszczelka G49007035 G49009001 G49009001 Zawartość paczki: 10 m	Wyciszenie L5804 Zawartość paczki: 1 zestaw 1 zestaw = 15 warkoczy Max. wypełnienie: 11 warkoczy Długość warkocza: 300 mm ø 30 mm	Przegroda ogniowa* L6565 Zawartość paczki: 1 zestaw Max.: 2,6 Min.: 1
Nośnik systemu profili podstawowych G1607R Zawartość paczki: 10 szt.	Łącznik podstawy M7204 Zawartość paczki: 10 szt.	Klamra podstawy G1800R Zawartość paczki: 10 szt.	Uszczelka G49007035 G49009001 G49009001 Zawartość paczki: 10 m	Wyciszenie L5804 Zawartość paczki: 1 zestaw 1 zestaw = 15 warkoczy Max. wypełnienie: 11 warkoczy Długość warkocza: 300 mm ø 30 mm	Przegroda ogniowa* L6565 Zawartość paczki: 1 zestaw Max.: 3 Min.: 1,2

BRN/GBD
PCV



BR netway® z aluminium Uziemienie

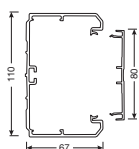
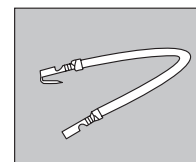
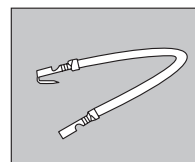
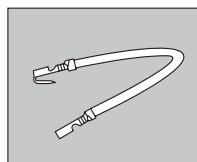

BRAN 70110

Przewód uziemiający
150 mm
L4181GNGE
Zawartość paczki:
25 szt

Przewód uziemiający
300 mm
L4182GNGE
Zawartość paczki:
25 szt

Przewód uziemiający
600 mm
L4183GNGE
Zawartość paczki:
25 szt

**Do łączenia podstawy z pokrywą
jak również do mostkowania kształtek**

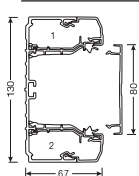

BRAN 70130

Przewód uziemiający
150 mm
L4181GNGE
Zawartość paczki:
25 szt

Przewód uziemiający
300 mm
L4182GNGE
Zawartość paczki:
25 szt

Przewód uziemiający
600 mm
L4183GNGE
Zawartość paczki:
25 szt

**Do łączenia podstawy z pokrywą
jak również do mostkowania kształtek**

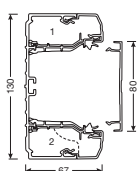

BRAN 70170

Przewód uziemiający
150 mm
L4181GNGE
Zawartość paczki:
25 szt

Przewód uziemiający
300 mm
L4182GNGE
Zawartość paczki:
25 szt

Przewód uziemiający
600 mm
L4183GNGE
Zawartość paczki:
25 szt

**Do łączenia podstawy z pokrywą
jak również do mostkowania kształtek**

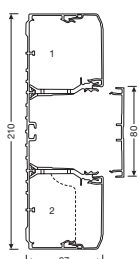

BRAN 70210

Przewód uziemiający
150 mm
L4181GNGE
Zawartość paczki:
25 szt

Przewód uziemiający
300 mm
L4182GNGE
Zawartość paczki:
25 szt

Przewód uziemiający
600 mm
L4183GNGE
Zawartość paczki:
25 szt



**Do łączenia podstawy z pokrywą
jak również do mostkowania kształtek**

BR netway® z aluminium

Uziemienie

Objaśnienie numeru zamówieniowego
 np.
G40009001
 G4000 = **kod artykułu**
 9001 = **kod koloru** wg katalogu RAL

Kolory dostarczane

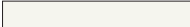
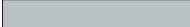
-  RAL 7035 jasnoszary
-  RAL 9001 kremowy
-  RAL 9010 biały
-  Naturalnie utleniony

Istnieje możliwość nieznacznych odchyień od barw katalogu RAL .

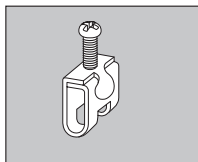
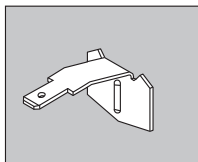
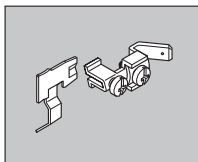
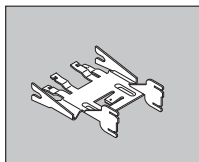

Zestaw uziemienia

L5802
 Zawartość paczki:
 1 szt.

do łączenia podstawy z pokrywą

Zawartość zestawu:
 25 szt. elementów uziemiających podstawę
 25 szt. elementów uziemiających pokrywę

Pazur uziemiający

L4180VERZ
 Zawartość paczki:
 50 szt.

do przyłączenia przegrody L 6477

Uziemienie uniwersalne z aluminium

G2400
 Zawartość paczki:
 5 szt.

do połączenia elektrycznego podstawy, pokrywy i pokrywy bocznej

Pazur uziemiający

L4180VERZ
 Zawartość paczki:
 50 szt.

do przyłączenia przegrody L 6477

Zacisk uziemiający

L4187CHRO
 Zawartość paczki:
 10 szt.

do przyłączenia bazy do G2400

Uziemienie uniwersalne z aluminium

G2400
 Zawartość paczki:
 5 szt.

do połączenia elektrycznego podstawy, pokrywy i pokrywy bocznej

Pazur uziemiający

L4180VERZ
 Zawartość paczki:
 50 szt.

do przyłączenia przegrody L 6477

Zacisk uziemiający

L4187CHRO
 Zawartość paczki:
 10 szt.

do przyłączenia bazy do G2400

Uziemienie uniwersalne z aluminium

G2400
 Zawartość paczki:
 5 szt.

do połączenia elektrycznego podstawy, pokrywy i pokrywy bocznej

Pazur uziemiający

L4180VERZ
 Zawartość paczki:
 50 szt.

do przyłączenia przegrody L 6477

Zacisk uziemiający

L4187CHRO
 Zawartość paczki:
 10 szt.

do przyłączenia bazy do G2400